

LAVAMAT 62600

Стиральная машина-автомат

Инструкция по установке и эксплуатации



Уважаемая покупательница, уважаемый покупатель,

Пожалуйста, внимательно прочитайте настоящую инструкцию по эксплуатации и сохраните ее для получения необходимых справочных сведений в будущем.

Если машина перейдет к другому хозяину, передайте ему, пожалуйста, и эту инструкцию.

В тексте используются следующие символы:



Указания по технике безопасности

Предупреждение: Указания, направленные на обеспечение Вашей личной безопасности.

Внимание! Указания, направленные на предотвращение повреждений машины.



Рекомендации и практические советы



Информация по охране окружающей среды

Содержание

| | |
|--|----|
| Инструкция по эксплуатации | 5 |
| Техника безопасности | 5 |
| Описание машины | 7 |
| Панель управления | 7 |
| Обзор программ | 8 |
| Перед первой стиркой | 10 |
| Сортировка и подготовка белья | 10 |
| Проведение стирки | 11 |
| Открытие дверцы и загрузка белья | 11 |
| Внесение моющего средства/ средства для специальной обработки белья | 12 |
| Включение машины и установка программы | 13 |
| Изменение скорости отжима и программирование остановки полоскания | 14 |
| Установка дополнительных программ | 14 |
| ПОЛОСКАНИЕ + | 15 |
| ЭКОНОМИЯ ВРЕМЕНИ | 15 |
| ПРЕДВАРИТЕЛЬНАЯ СТИРКА | 15 |
| ПЯТНА | 15 |
| Установка отложенного старта | 15 |
| Запуск программы | 16 |
| Выполнение программы | 16 |
| Прекращение выполнения программы и дозагрузка белья | 16 |
| Цикл стирки окончен. Выемка белья | 17 |
| Устройство защиты против закрывания дверцы | 18 |
| Чистка и уход | 19 |
| Что делать, если.... | 20 |
| Самостоятельное устранение мелких неполадок | 20 |
| Если результат стирки Вас не удовлетворил | 23 |
| Проведение экстренного слива | 24 |
| Насос для моющего раствора | 25 |
| Утилизация | 27 |
| Технические данные | 28 |
| Расходные параметры | 29 |

| | |
|---|----|
| Инструкции по установке и подключению | 30 |
| Указания по технике безопасности при установке | 30 |
| Установка машины | 31 |
| Транспортировка машины | 31 |
| Удаление транспортных креплений | 31 |
| Место установки | 33 |
| Выравнивание машины по высоте | 34 |
| Электрическое подключение | 34 |
| Подключение к водоснабжению | 35 |
| Подача воды | 36 |
| Слив воды | 37 |
| Гарантийные условия/Сервисные центры | 39 |
| Сервисная поддержка | 43 |

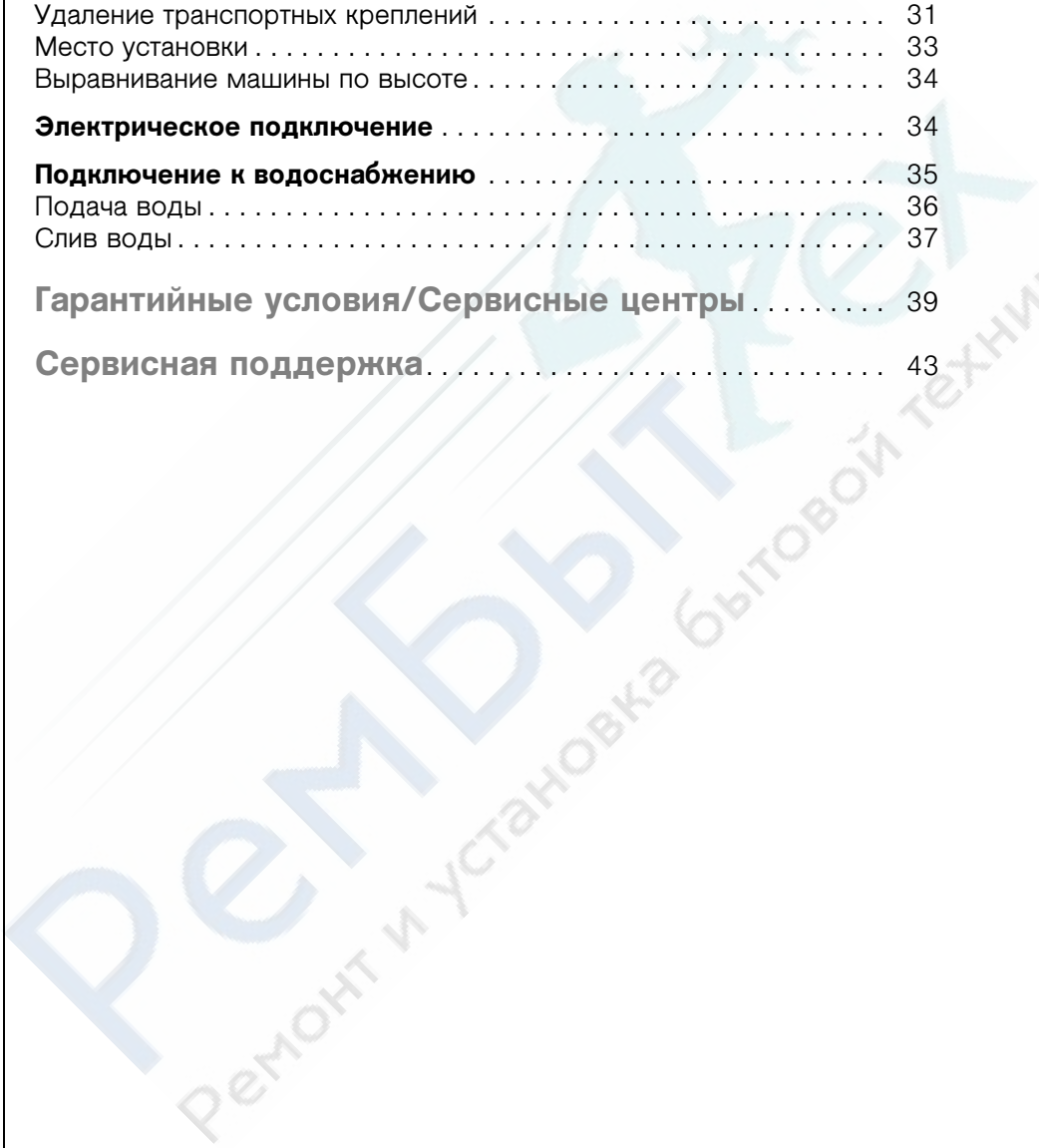

Инструкция по эксплуатации



Техника безопасности

Перед первым вводом в эксплуатацию

- Прочитайте **“Инструкцию по установке и подключению”**.
- В случае доставки машины зимой при минусовой температуре: перед первым включением оставьте стиральную машину-автомат на 24 часа при комнатной температуре.

Правильная эксплуатация

- Стиральная машина-автомат предназначена только для стирки обычного белья в домашних условиях.
- Переконструирование и другие изменения в стиральной машине недопустимы по соображениям безопасности.
- Применяйте только те моющие и специальные средства, что предназначены для использования в бытовых стиральных машинах-автоматах.
- Белье не должно содержать никаких воспламеняющихся растворителей. Опасность взрыва!
- Не используйте стиральную машину-автомат для проведения химической чистки.
- Красящие или обесцвечивающие вещества могут быть использованы в стиральной машине-автомате только в случаях, когда их применение недвусмысленно разрешено изготовителем таких веществ. Мы не несем никакой ответственности за возможный ущерб.

Меры по безопасности детей

- Части упаковки необходимо держать вне досягаемости детей. Угроза удушья!
- Дети часто не способны сознавать опасности, связанные с эксплуатацией электроприборов. Не оставляйте детей без присмотра рядом со стиральной машиной-автоматом.
- Следите за тем, чтобы дети или мелкие домашние животные не забирались в барабан стиральной машины-автомата. Это опасно для жизни!

Общие указания по технике безопасности

- Ремонт стиральной машины-автомата имеют право производить только квалифицированные специалисты.
 - Никогда не включайте стиральную машину-автомат, если поврежден ее шнур питания или в случае, если ее регулировочная панель, рабочая поверхность или цокольная панель повреждены до такой степени, что открывается свободный доступ во внутреннее пространство машины.
 - Перед проведением работ по чистке, уходу или техническому обслуживанию обязательно выключите стиральную машину-автомат. Кроме этого, выньте сетевой штекер из розетки, а при постоянном подключении, отключите выключатели линейных предохранителей на электрощите или полностью выверните винтовые предохранители.
 - На время перерывов в эксплуатации машины отключайте ее от электрической сети и закрывайте водопроводный кран.
 - Вынимая сетевой штекер из розетки, ни в коем случае не тяните за шнур, но всегда держитесь за штекер.
 - Многоконтактные штепсельные разъемы, соединительные устройства и удлинительные шнуры использовать нельзя.
- Может возникнуть пожар из-за перегрева!**
- Не обливайте стиральную машину-автомат струей воды. Опасность поражения электротоком!
 - При работе высокотемпературных программ стирки стекло загрузочной дверцы сильно нагревается. Не прикасайтесь к нему!
 - Перед выполнением экстренного слива, перед прочисткой ловушки для посторонних предметов, а также перед экстренным открыванием загрузочной дверцы дайте моющему раствору остыть.
 - Мелкие животные могут перегрызть электрические провода и водопроводные шланги. В этих случаях существует опасность поражения электротоком и опасность повреждения имущества водой! Держите мелких домашних животных подальше от стиральной машины-автомата.

Описание машины

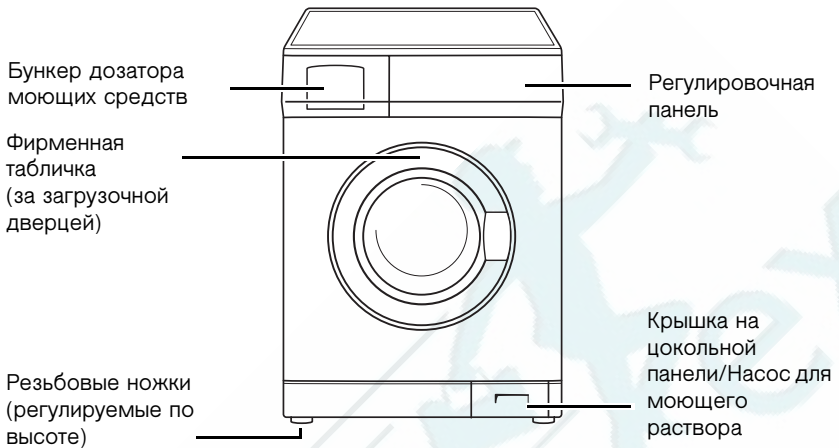

Панель управления

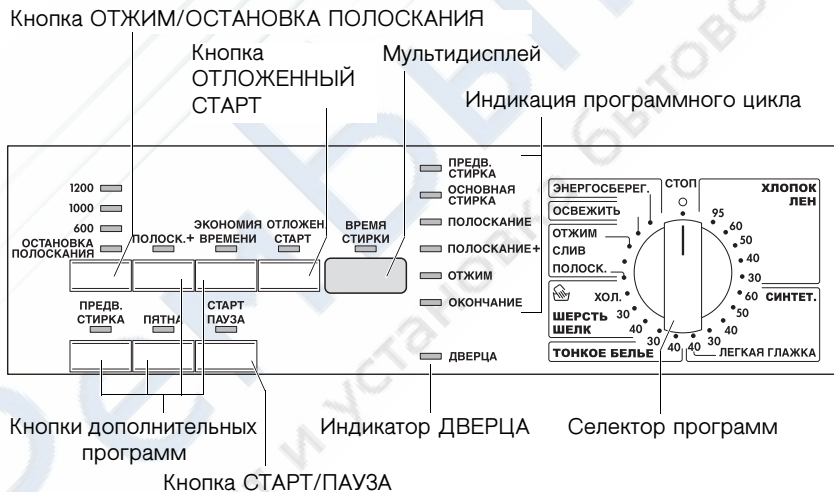

Обзор программ































| Программа | макс. загрузка ¹⁾ (сухое белье) | Дополнительные программы | | | | Скорость отжима | | | ОСТАНОВКА ПОЛОСКАНИЯ |
|--|---|--------------------------|------------------|---------------|-----------------|-----------------|------|-----|----------------------|
| | | ПОЛОСКАНИЕ + | ЭКОНОМИЯ ВРЕМЕНИ | ПРЕДВ. СТИРКА | ПЯТНА | 1200 | 1000 | 600 | |
| ЭНЕРГОСБЕРЕГ. ²⁾ | 6 кг | • | | • | • | • | • | • | • |
| ХЛОПОК/ЛЕН 95,60,50,40,30 | 6 кг | • | • ³⁾ | • | • ⁴⁾ | • | • | • | • |
| СИНТЕТ. 60,50,40,30 | 3 кг | • | • | • | • ⁴⁾ | | • | • | • |
| ЛЕГКАЯ ГЛАЖКА 40 | 1 кг | • | • | • | • | | • | • | • |
| ТОНКОЕ БЕЛЬЕ 40, 30 | 3 кг | • | • | • | | | • | • | • |
| ШЕРСТЬ/ШЕЛК/  (РУЧНАЯ СТИРКА) 40, 30, Холодная стирка | 2 кг | | | | | | • | • | • |
| ПОЛОСКАНИЕ | 3 кг | | | | | | • | • | • |
| СЛИВ | | | | | | | | | |
| ОТЖИМ | 6 кг | | | | | • | • | • | |
| ОСВЕЖИТЬ | 3 кг | | | | | | • | • | • |

1) Ведро объемом 10 литров вмещает около 2,5 кг сухого белья (хлопок)

2) Параметры программ для испытаний в соответствии или с применением стандартов EN 60 456 и IEC 60 456 представлены в разделе "Расходные параметры".

3) Рекомендуемая загрузка белья для краткосрочных программ составляет 3 кг; возможна и полная загрузка барабана, но результат стирки при этом несколько ухудшается.

4) Функция ПЯТНА может быть задана только при температуре не ниже 40°, так как средства для выведения пятен эффективны только при достаточно высокой температуре.

| Применение/Свойства | Символы по уходу за тканями ¹⁾ |
|--|--|
| Энергоэкономичная программа стирки, выполняемая при 60 °С для слабо- и среднезагрязненного белого и цветного белья из хлопка или льна. |   |
| Программа стирки для средне- и сильнозагрязненного белого и цветного белья из хлопка или льна. |    |
| Программа для смешанных и синтетических тканей, не требующих особого ухода. |    |
| Специальная программа стирки при 40 °С для стойких тканей, нуждающихся по окончании программы лишь в легком проглаживании, либо не требующих такового. |   |
| Щадящая программа стирки для деликатных тканей, таких например, как нетканое полотно, микроволокон, синтетики, гардин (макс. загрузка 20-25 м ² гардин). В сочетании с функцией ОСТАНОВКА ПОЛОСКАНИЯ применяется также к тканям с климатической мембраной, например, к одежде для пребывания на открытом воздухе. |   |
| Особо щадящая программа для шерстяных и шелковых тканей, пригодных для машинной или ручной стирки. |    |
| Отдельное щадящее полоскание (3 цикла полоскания, подача из бункера дозатора жидкого средства для специальной обработки белья, ⌘ щадящий отжим). |       |
| Слив воды после остановки полоскания. | |
| Слив воды и отжим, например после остановки полоскания или отдельный отжим выстиранного вручную белого/цветного белья из хлопка и льна. |    |
| Специальная программа, выполняемая при 30 °С в течение примерно 30 минут для быстрого простирывания очень мало ношенной, слабозагрязненной (например спортивной) одежды или нового белья. |       |

1) Цифрами на символах по уходу за тканями указывается максимальная температура тепловой обработки.

Перед первой стиркой

1. Откройте бункер дозатора моющих средств:
2. Влейте через него в стиральную машину-автомат около 1 литра воды.
В результате при очередном запуске программы емкость для мощного раствора закроется и нормально заработает эконошлюз.
3. Чтобы удалить из барабана и емкости для мощного раствора загрязнения, обусловленные процессом производства на заводе-изготовителе, проведите первую стирку без белья. Программа: ХЛОПОК/ЛЕН 60, нажмите кнопку ЭКОНОМИЯ ВРЕМЕНИ, добавьте примерно 1/4 мерного стакана стирального порошка.

Сортировка и подготовка белья

Подготовка белья к стирке

- Освободите карманы. Удалите все посторонние предметы (например, монеты, конторские скрепки, гвозди и т.п.).
- Во избежание повреждения белья при стирке закройте застегивания-молнии, застегните чехлы и наволочки.
- Колечки от гардин снимите или завяжите в сетку/мешочек.
- Деликатные и мелкие вещи, например, занавески, колготы, носки, носовые платки, стирайте в сетке или наволочке.

Внимание! Бюстгалтеры на косточках категорически запрещается стирать в стиральной машине. В противном случае косточки могут отделиться от белья и повредить машину.

Сортировка белья

- По цвету: белое и цветное белье стирайте отдельно. Иначе оно может полинять.
- По температуре, видам и обозначениям на этикетках.

Внимание! Текстильные изделия со значком  (Не стирать!) в стиральной машине-автомате стирать нельзя.

Проведение стирки

Открытие дверцы и загрузка белья

1. Открывание дверцы: потяните дверную ручку.

Индикаторы ДВЕРЦА и СТАРТ/ПАУЗА показывают, можно ли открыть загрузочную дверцу:

| Индикатор ДВЕРЦА | Индикатор СТАРТ/ПАУЗА | Можно ли открыть дверцу? |
|-----------------------------------|--|--|
| горит зеленым светом | мигает красным светом или выключен | да |
| горит зеленым светом | горит красным светом | да, после нажатия кнопки СТАРТ/ПАУЗА |
| горит красным светом или отключен | мигает красным светом или горит красным светом | нет, слишком высок уровень воды или слишком высока температура |

2. Разверните белье и в расправленном виде заложите в машину. Загружайте попеременно крупные и мелкие вещи.

Внимание! Не допускайте защемления белья между загрузочной дверцей и резиновым уплотнением.

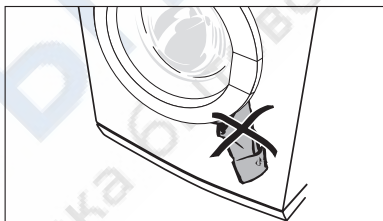

3. Плотно прижмите загрузочную дверцу. Замок должен защелкнуться.

Внесение моющего средства/средства для специальной обработки белья

Внимание! Применяйте только те моющие и специальные средства, что предназначены для использования в бытовых стиральных машинах-автоматах.

Выбирайте дозировку моющих и специальных средств в соответствии с информацией изготовителя. Выполните инструкции, приведенные на упаковке соответствующего средства.

Дозировка зависит:

- от загрязненности белья,
- от количества белья
- от уровня жесткости водопроводной воды.
- Если изготовитель не приводит указаний о дозировке для стирки небольшого количества белья: В случае половинной загрузки возьмите моющего средства на одну треть меньше, а при минимальной загрузке только половину от того объема, который рекомендован для полной загрузки белья.
- Начиная с уровня жесткости 2 (=средний) следует использовать смягчающий ополаскиватель. Тогда моющее средство можно всегда дозировать с учетом уровня жесткости 1 (=мягкая). Сведения о местной жесткости воды предоставит Вам соответствующее предприятие по водоснабжению.

1. Потяните бункер дозатора моющих средств до упора на себя.
2. Внесите моющее средство/средство для специальной обработки белья.
3. Полностью задвиньте бункер.

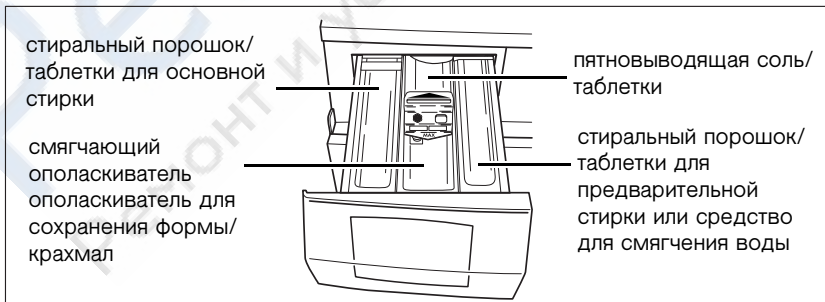

Стиральный порошок/Таблетки для основной стирки

Если Вы хотите применить средство для смягчения воды, но правое отделение бункера дозатора моющих средств Вам требуется для средства предварительной стирки, то в этом случае внесите средство для смягчения воды в левое отделение бункера поверх моющего средства для основной стирки.

Смягчающий ополаскиватель, ополаскиватель для придания белью формы, крахмал

Заполняйте отделение до предельной отметки MAX. Вязкие концентраты перед внесением в бункер разбавьте водой согласно указаниям изготовителя. Порошковый крахмал разводите водой.

Если Вы используете жидкие моющие средства:

Жидкие моющие средства вносите с помощью дозаторов, предлагаемых производителями соответствующих средств.

Включение машины и установка программы

Задайте селектором программ нужную программу и температуру.



Одновременно с выбором программы включите машину.

- Индикаторы программно цикла показывают этапы выполнения заданной программы.
- На мультidisплее отображается предполагаемое время выполнения программы (в минутах).

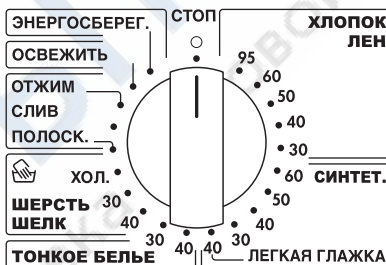

Изменение скорости отжима и программирование остановки полоскания

Стиральная машина-автомат предлагает максимально допустимую для заданной программы скорость отжима. Однако вы можете изменить эту скорость:

Для этого нажимайте кнопку ОТЖИМ/ОСТАНОВКА

ПОЛОСКАНИЯ до тех пор, пока не загорится соответствующий индикатор.

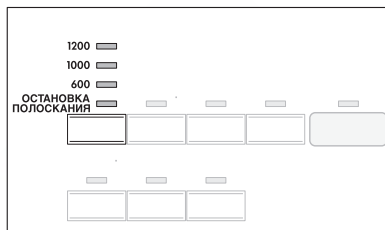

Скорость заключительного отжима можно менять даже во время выполнения программы. Для этого:

1. Нажмите кнопку СТАРТ/ПАУЗА.
2. Измените параметр скорости отжима.
3. Снова нажмите кнопку СТАРТ/ПАУЗА.

ОСТАНОВКА ПОЛОСКАНИЯ

После выполнения функции ОСТАНОВКА ПОЛОСКАНИЯ белье остается лежать в воде последнего по счету полоскания.

Заключительный отжим белья не производится, выполняется только промежуточный отжим. Скорость вращения центрифуги при промежуточном отжиге зависит от выбранной программы и не может быть изменена.

Установка дополнительных программ

Если нужно, нажмите одну или несколько кнопок дополнительных программ. Загорится соответствующая индикация.



Если на мультidisплее мигает индикация "Err", значит заданная дополнительная программа не сочетается с установленной программой стирки.

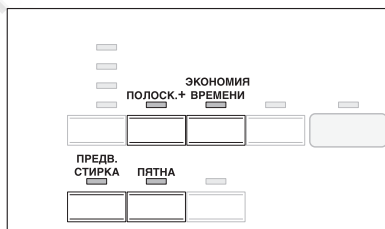

ПОЛОСКАНИЕ +

В программах ЭНЕРГОСБЕРЕГ., ХЛОПОК/ЛЕН, ТОНКОЕ БЕЛЬЕ, СИНТЕТ. и ЛЕГКАЯ ГЛАЖКА проводится два дополнительных цикла полоскания, что необходимо, например, при повышенной чувствительности кожи у человека, который будет пользоваться бельем после стирки.

ЭКОНОМИЯ ВРЕМЕНИ

Сокращенная программа стирки для слабозагрязненного белья.

ПРЕДВАРИТЕЛЬНАЯ СТИРКА

Горячая предварительная стирка перед последующим автоматически запускаемым циклом основной стирки; с промежуточным отжимом в программах ХЛОПОК/ЛЕН и СИНТЕТ., без промежуточного полоскания в программе ТОНКОЕ БЕЛЬЕ.

ПЯТНА

Для отстирывания сильно загрязненного или покрытого пятнами белья. Во время выполнения программы стирки в нужный момент подается специальная соль для выведения пятен. Эту программу возможно устанавливать только для температуры стирки не менее 40°C, так как средства для отстирывания пятен эффективны лишь при достаточно высоких температурах.

Установка отложенного старта

i С помощью кнопки ОТЛОЖЕННЫЙ СТАРТ Вы можете отложить запуск программы на срок от 30 минут (30') до 23 часов (23h).

1. Выберите программу.
2. Нажимайте кнопку ОТЛОЖЕННЫЙ СТАРТ до тех пор, пока на мультidisплее не появится нужная отсрочка запуска программы, например 12h, если программа должна быть запущена через 12 часов. Горит индикатор ОТЛОЖЕННЫЙ СТАРТ.

i Если Вы еще раз нажмете кнопку после появления на дисплее индикации 23h, то заданный параметр отложенного старта будет отменен. На дисплее появится индикация 0', а затем продолжительность выполнения заданной программы.

3. Чтобы активизировать отложенный старт, нажмите кнопку СТАРТ/ПАУЗА. На дисплее постоянно отображается время, остающееся до запуска программы (например: 12h, 1 h, 10h, ... 30' и т.д.).

Запуск программы

1. Проверьте, открыт ли водопроводный кран.
2. Нажмите кнопку СТАРТ/ПАУЗА. Программа запустится сразу или по истечении заданной отсрочки пуска.

i Если после нажатия кнопки СТАРТ/ПАУЗА на мультidisплее мигает код E40, 4 раза мигает индикатор ОКОНЧАНИЕ и одновременно слышны 4 звуковых сигнала, значит загрузочная дверца закрыта неплотно. Плотно прижмите дверцу и еще раз нажмите кнопку СТАРТ/ПАУЗА.

Выполнение программы

- В зоне индикации программного цикла отображается текущий этап выполнения программы.
- Остающееся до завершения программы время (в минутах) отображается на мультidisплее.

i Показываемый остаток рабочего времени может в процессе стирки увеличиваться или кратковременно оставаться без изменений, так как в ходе своего выполнения программа корректируется с учетом различных условий стирки (вида и загрузки белья, распознанного машиной дисбаланса при отжиме, наличия дополнительного полоскания и т.д.).

Прекращение выполнения программы и дозагрузка белья

Прекращение выполнения программы

- Кнопкой СТАРТ/ПАУЗА можно в любой момент прекратить, а повторным нажатием кнопки СТАРТ/ПАУЗА снова продолжить выполнение программы.
- Для досрочного прекращения выполнения программы необходимо перевести селектор программ в положение СТОП. **Внимание!** Следите за наличием в машине воды!

Дозагрузка белья

Докладывать белье можно до тех пор, пока горит зеленый индикатор ДВЕРЦА).

1. Нажмите кнопку СТАРТ/ПАУЗА. Загрузочную дверцу можно открыть.
2. Закройте загрузочную дверцу и еще раз нажмите кнопку СТАРТ/ПАУЗА. Выполнение программы продолжится.

Цикл стирки окончен. Выемка белья

По окончании программы в зоне индикации программного цикла горит индикатор ОКОНЧАНИЕ. После того, как загорится зеленый индикатор ДВЕРЦА, можно открывать загрузочную дверцу.

1. Откройте загрузочную дверцу и выньте белье.
2. Переведите селектор программ в положение СТОП.
3. Закройте кран.
4. По окончании стирки немного выдвиньте бункер дозатора моющих средств, чтобы дать ему просохнуть. Загрузочную дверцу просто прикройте, чтобы стиральная машина могла проветриться.

Если была задана функция ОСТАНОВКА ПОЛОСКАНИЯ:

После остановки полоскания в зоне индикации программного цикла загорается индикатор ОКОНЧАНИЕ.

Сначала необходимо откачать воду:

- Переведите селектор программ в положение СТОП, затем в положение СЛИВ и нажмите кнопку СТАРТ/ПАУЗА (выполняется слив воды, но отжим не производится),
- или переведите селектор программ в положение СТОП, а затем в положение ОТЖИМ. При необходимости поменяйте параметр скорости отжима и нажмите кнопку СТАРТ/ПАУЗА. Будет выполнен слив воды и отжим белья.

Устройство защиты против закрывания дверцы

При включенном устройстве защиты против закрывания дверцы загрузочную дверцу уже нельзя закрыть.

Включение устройства защиты против закрывания дверцы

С помощью монеты поверните поворотную кнопку (на внутренней стороне загрузочной дверцы) по часовой стрелке до упора.

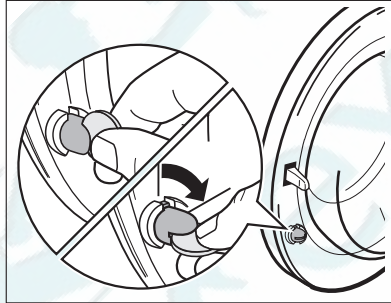

Предупреждение! После включения защитного устройства поворотная кнопка не должна быть утоплена, так как в этом случае защитное устройство не действует! Поворотная кнопка должна быть выдвинута, как показано на рисунке.

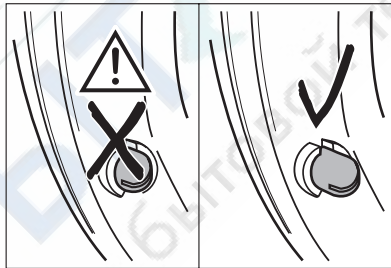

Выключение устройства защиты против закрывания дверцы

С помощью монеты поверните поворотную кнопку против часовой стрелки до упора.

Чистка и уход

Внимание! Не используйте для чистки стиральной машины средства по уходу за мебелью и агрессивные очистители. Протрите регулировочную панель влажным куском материи.

Бункер дозатора моющих средств

Бункер дозатора моющих средств необходимо регулярно промывать.

1. Энергичным рывком выньте бункер из машины.
2. Выньте из среднего отделения бункера вкладыш для смягчающего ополаскивателя.
3. Промойте все части водой.
4. Плотно до упора насадите вкладыш для смягчающего ополаскивателя.

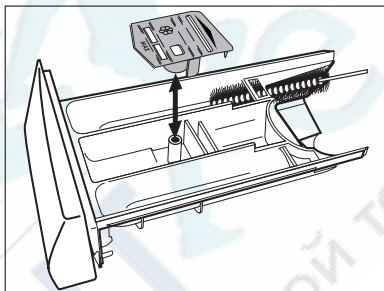

5. Необходимо прочистить щеткой все поверхности дозирующего устройства стиральной машины-автомата, особенно сопла, расположенные на верхней стенке бункера дозатора.

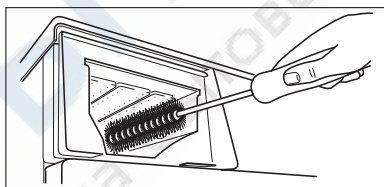

6. Вставьте бункер дозатора моющих средств в направляющие и задвиньте его внутрь.

Барaban для стирки белья

В случае попадания в барабан вместе с бельем или железистой водопроводной водой ржавеющих посторонних предметов, на поверхности барабана может осесть ржавчина.

Внимание! Не применяйте при чистке барабана кислотные средства для удаления накипи, содержащие хлор и железо абразивные средства и металлические мочалки.

1. В случае появления на стенках барабана ржавого налета удаляйте его специальным средством для чистки изделий из нержавеющей стали.
2. Чтобы смыть следы чистящего средства, проведите один цикл стирки без белья. Программа: ХЛОПОК/ЛЕН 60, нажмите кнопку ЭКОНОМИЯ ВРЕМЕНИ, добавьте примерно 1/4 мерного стакана стирального порошка.

Загрузочная дверца и резиновая прокладка

Регулярно проверяйте, нет ли в резиновой прокладке загрузочной дверцей или за стеклом дверцы скопления каких-либо веществ или посторонних предметов. Регулярно промывайте стекло и резиновую прокладку дверцы.

Что делать, если...

Самостоятельное устранение мелких неполадок

Если во время работы стиральной машины на мультидисплее появился один из следующих кодов неполадки:

- E iD (Проблемы с подводом воды),
- E2D (Проблемы со сливом воды),
- E4D (Загрузочная дверца открыта),

обратитесь, пожалуйста, к представленной ниже таблице.

После устранения неполадки нажмите кнопку СТАРТ/ПАУЗА.

При индикации других неполадок (E с числом или буквой): отключите и снова включите машину. Заново установите программу. Нажмите клавишу СТАРТ/ПАУЗА.

Если сообщение о неполадке появится снова, сообщите об этом в сервисную службу с указанием кода неполадки.

| Неполадка | Возможная причина | Способ устранения |
|--|---|--|
| Стиральная машина-автомат не работает. | Сетевой штекер не вставлен в розетку или не в порядке предохранитель. | Вставьте сетевой штекер в розетку. Проверьте предохранитель. |
| | Неплотно закрыта загрузочная дверца. | Закройте загрузочную дверцу так, чтобы замок защелкнулся. |
| | Кнопка СТАРТ/ПАУЗА нажата слишком быстро. | Нажмите и чуть дольше подержите кнопку СТАРТ/ПАУЗА. |
| Загрузочная дверца не закрывается. | Установлена защита против закрывания дверцы детьми. | Снимите защиту против закрывания дверцы детьми. |
| При нажатии кнопки на мультидисплее появилась индикация Err. | Выбранная функция не сочетается с уже заданной программой. | Сделайте другой выбор. |

| Неполадка | Возможная причина | Способ устранения |
|--|---|--|
| На дисплее появилась индикация E4D . Индикатор ОКОНЧАНИЕ мигает 4 раза подряд, одновременно слышны 4 звуковых сигнала. | Неплотно закрыта загрузочная дверца. | Плотно закройте загрузочную дверцу. Повторите запуск программы. |
| На дисплее появилась индикация E1D . Индикатор ОКОНЧАНИЕ мигает один раз, одновременно слышен одиночный звуковой сигнал. (Проблемы с подводом воды.) | Закрыт водопроводный кран. | Откройте водопроводный кран. |
| | Забился фильтр в винтовом соединении подводящего шланга. | Закройте водопроводный кран. Отвинтите шланг от водопроводного крана, извлеките и промойте фильтр. |
| | Вышел из строя или заизвестковался водопроводный кран. | Проверьте работу крана и при необходимости почините его. |
| Стиральная машина-автомат во время работы вибрирует или стоит нестабильно. | Не сняты транспортные крепления. | Снимите транспортные крепления. |
| | Неправильно отрегулированы по высоте резбовые ножки. | Отрегулируйте высоту резбовых ножек согласно инструкции по установке и подключению. |
| | В барабане очень мало белья (например, только один банный халат). | Это не ухудшает работу машины. |
| Из-под стиральной машины-автомата течет вода. | Винтовое соединение на шланге подачи воды завинчено неплотно. | Плотно привинтите шланг подачи воды. |
| | Сливной шланг протекает. | Замените сливной шланг. |
| | Неправильно закрыта крышка насоса для моющего раствора. | Правильно закройте крышку. |
| | Белье защемлено загрузочной дверцей. | При следующей стирке будьте внимательны при загрузке белья. |
| | Шланг экстренного слива протекает. | Правильно привинтите шланг экстренного слива. |

| Неполадка | Возможная причина | Способ устранения |
|---|---|---|
| Моющий раствор сильно пенится. На завершающем этапе цикла стирки прекратился отжим. | Вероятно, было внесено слишком много моющего средства. | Дозируйте моющее средство в строгом соответствии с указаниями изготовителя. |
| На дисплее появилась индикация E2E . Индикатор ОКОНЧАНИЕ мигает 2 раза, одновременно слышны 2 звуковых сигнала. (Проблемы с подводом воды.) | На сливном шланге имеется загиб. | Устраните загиб. |
| | Превышена предельная высота подачи воды в 1 м. | Обратитесь, пожалуйста, в сервисный центр. |
| | Засорился насос для моющего раствора. | Отключите машину. Выньте из розетки сетевой штекер. Произведите чистку насоса для моющего раствора. Удалите из корпуса насоса все инородные тела. |
| | При подключении сифона обнаружилось, что сифон засорен. | Промойте сифон. |
| В барабан не поступил смягчающий ополаскиватель, отделение  для средств специальной обработки белья заполнено водой. | Вкладыш для смягчающего ополаскивателя в отделении для средств специальной обработки белья насажен неправильно или забился. | Промойте бункер дозатора моющих средств, плотно насадите вкладыш для смягчающего ополаскивателя. |

| Неполадка | Возможная причина | Способ устранения |
|---|---|--|
| Загрузочная дверца не открывается, когда включена машина. | Загрузочная дверца заблокирована. | Дождитесь, когда загорится зеленый индикатор ДВЕРЦА. |
| | Сбой в подаче электроэнергии! (Все индикаторы погасли). Загрузочная дверца от 4 до 10 минут остается заблокированной. | При возобновлении подачи электричества выполнение программы продолжится. При выемке белья: Если в машине видна вода, то перед тем как открыть загрузочную дверцу сначала слейте воду (см. раздел «Проведение экстренного слива»). |
| Белье сильно измято. | Вероятно, в машину было загружено слишком много белья. | Не нарушайте предельные нормы загрузки. |

Если результат стирки Вас не удовлетворил

Белье приобрело серый оттенок, а на поверхности барабана появился известковый налет

- Недостаточная дозировка моющего средства.
- Использовано неподходящее моющее средство.
- Не была проведена предварительная обработка специфических загрязнений.
- Неправильная установка программы или температуры.

Белье покрыто серыми пятнами

- Стирка белья со следами мази, жира или масла выполнялась с применением недостаточного количества моющего средства.
- Стирка проводилась при слишком низкой температуре.
- Частой причиной является попадание на белье смягчающего ополаскивателя, - особенно концентрированного. Постарайтесь отстирать такие пятна как можно скорее, и в дальнейшем пользуйтесь этим ополаскивателем с осторожностью.

Если после последнего полоскания еще видна пена

- Современные моющие средства могут пениться даже при последнем полоскании белья. Несмотря на это, белье прополоскано достаточно. Попробуйте воспользоваться другим моющим средством.

Если на выстиранном белье остаются следы какого-то белого вещества

- Речь идет о нерастворимых остатках современных моющих средств. Появление этих следов не является результатом некачественного выполоскивания белья. Вытрясите или почистите белье щеткой. Может быть, в будущем Вам следует выворачивать белье перед стиркой. Проверить правильность выбора моющего средства. Специально для темного белья целесообразно использовать жидкое моющее средство.

Проведение экстренного слива



Предупреждение! Перед проведением экстренного слива выключите стиральную машину-автомат и выньте из розетки сетевой штекер!

Предупреждение! Моющий раствор, выходящий из шланга экстренного слива, может оказаться горячим. Опасность ожога! Перед экстренным сливом дайте моющему раствору остыть!

1. Откиньте книзу и снимите крышку, расположенную в цокольной панели машины.

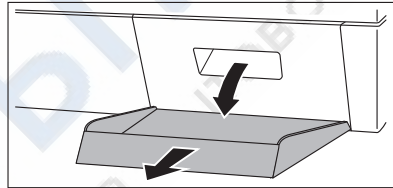

2. Выньте шланг экстренного слива.

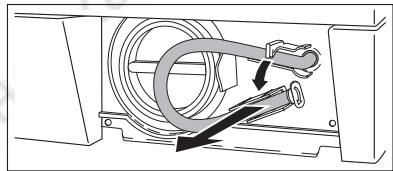

3. Для сбора вытекающего моющего раствора подставьте какую-либо мелкую посуду. Поворачивая против часовой стрелки, высвободите и выньте пробку шланга экстренного слива.

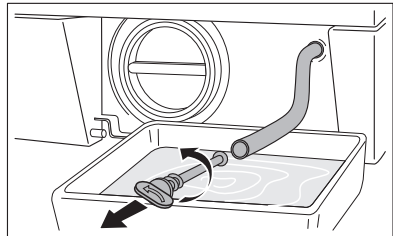

4. Моющий раствор начнет вытекать. Если требуется многократное опорожнение посуды для сбора воды, на время этой процедуры закрывайте шланг экстренного слива пробкой.

После того, как вода стечет:

5. Плотно заткните шланг экстренного слива пробкой и до конца заверните ее в направлении часовой стрелки.
6. Вложите шланг экстренного слива в крепление.
7. Вставьте и закройте крышку на цокольной панели.

Насос для моющего раствора

Насос для моющего раствора не требует никакого технического обслуживания. Открывать крышку насоса необходимо лишь в случае неполадки, когда прекращается откачивание воды, например при блокировании рабочего колеса насоса. Перед загрузкой белья всегда проверяйте, нет ли в карманах или среди белья посторонних предметов. Канцелярские скрепки, гвозди и другие подобные предметы, случайно попавшие в стиральную машину-автомат вместе с бельем, остаются лежать в ловушке для посторонних предметов, которая находится в корпусе насоса и служит для защиты рабочего колеса насоса.



Предупреждение! Прежде, чем снять крышку насоса, отключите стиральную машину-автомат и выньте из розетки сетевой штекер!

1. Предварительно произведите экстренный слив.
2. Положите тряпку на пол перед крышкой насоса для моющего раствора. Оставшаяся в машине вода вытечет.
3. Выверните в направлении против часовой стрелки и снимите крышку насоса.

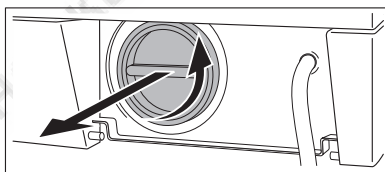

4. Удалите из корпуса и с рабочего колеса насоса весь попавший туда сор, например ворсинки от тканей.

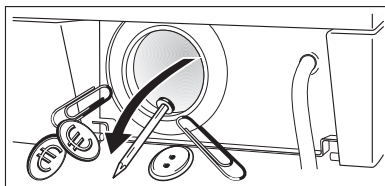

- 5.** Проверьте, нормально ли проворачивается рабочее колесо насоса, которое расположено в самой задней части корпуса насоса.

(Рывкообразное вращение рабочего колеса является нормальным.)

Если колесо не вращается, поставьте об этом в известность сервисный центр.

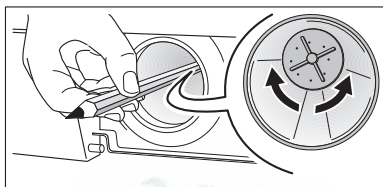

- 6.** Вставьте крышку насоса. Переключки на крышке введите в расположенные по бокам направляющие пазы и плотно заверните крышку в направлении часовой стрелки.

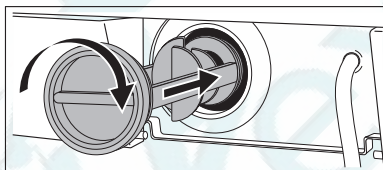

- 7.** Закройте шланг экстренного слива и вставьте его в крепление.
8. Закройте крышку в цокольной панели машины.

Утилизация



Упаковочные материалы

Упаковочные материалы экологически безопасны и пригодны для вторичного использования. Синтетические части снабжены специальной маркировкой, например: >PE< для полиэтилена, >PS< для полистирола и др. Помещайте упаковочные материалы в соответствии с маркировкой в специальные контейнеры для сбора утиля, установленные местной коммунальной службой.



Старый прибор

Символ  на изделии или на его упаковке указывает, что оно не подлежит утилизации в качестве бытовых отходов. Вместо этого его следует сдать в соответствующий пункт приемки электронного и электрооборудования для последующей утилизации.

Соблюдая правила утилизации изделия, Вы помогаете предотвратить причинение окружающей среде и здоровью людей потенциального ущерба, который возможен, в противном случае, вследствие неподобающего обращения с подобными отходами.

За более подробной информацией об утилизации этого изделия просьба обращаться к местным властям, в службу по вывозу и утилизации отходов или в магазин, в котором Вы приобрели изделие.



Предупреждение! Обязательно выньте из розетки сетевой штекер отслужившего прибора. Обрежьте шнур питания и удалите его вместе со штекером.

Замок загрузочной дверцы приведите в неисправное состояние. В этом случае играющие с машиной дети не смогут попасть в опасную для жизни ситуацию, запершись в машине.

Технические данные

- CE** Данный прибор соответствует следующим предписаниям ЕС:
- 73/23/EWG от 19.02.1973 “Предписания по низкому напряжению”
 - 89/336/EWG от 03.05.1989 “Предписания по электромагнитной совместимости”, включая поправки к предписаниям 92/31/EWG
 - 93/68/EWG от 22.07.1993 “Предписания об идентификационных обозначениях CE”

| | |
|---|---|
| Высота x Ширина x Глубина | 850 x 598 x 603мм |
| Глубина при открытой загрузочной дверце | 980 мм |
| Пределы регулирования по высоте | прибл. +10/-5мм |
| Загрузка белья (в зависимости от программы) | макс. 5кг |
| Применение | в домашнем хозяйстве |
| Скорость вращения барабана при отжиге | см. фирменную табличку |
| Давление воды | 1-10 бар (=10–100Н/см ² =0,1–1,0МПА) |

Расходные параметры

Расходные параметры определялись при стандартных условиях эксплуатации. При эксплуатации машины в домашних условиях возможны отклонения.

| Селектор программ Температура | Загрузка в кг ¹⁾ | Вода в литрах | Электро- энергия в кВтч |
|---|--------------------------------|------------------|-------------------------------|
| ХЛОПОК/ЛЕН 95 | 5 | 56 | 1,90 |
| ЭНЕРГОСБЕРЕГ. ²⁾ | 5 | 45 | 0,85 |
| ХЛОПОК/ЛЕН 40 | 5 | 52 | 0,55 |
| СИНТЕТ. 40 | 2,5 | 54 | 0,50 |
| ТОНКОЕ БЕЛЬЕ 30 | 2,5 | 56 | 0,35 |
| ШЕРСТЬ/ШЕЛК  (Ручная стирка) 30 | 2 | 50 | 0,30 |

1) Определение загрузки выполняется по стандарту EN 60 456 Standardload (Норма загрузки).

2) **Примечание:** Параметры для испытаний в соответствии и с применением норм EN 60 456 и IEC 60 456. Расходные параметры отклоняются от представленных в таблице значений, в зависимости от давления и жесткости воды, температуры воды на входе, температуры помещения, вида и количества загружаемого белья, используемого моющего средства, колебаний напряжения в электросети и заданных дополнительных функций.

Инструкции по установке и подключению

Указания по технике безопасности при установке

- Эта стиральная машина-автомат **не предназначена для встраивания под столешницу.**
- Перед вводом в эксплуатацию удостоверьтесь в том, что машина не получила повреждений при транспортировке. Ни в коем случае не подключайте поврежденную машину. В случае обнаружения повреждений обратитесь к торговому предприятию-поставщику Вашей машины.
- Перед вводом машины в эксплуатацию обязательно снимите с нее все части транспортных креплений. В противном случае при отжиме белья может быть повреждена как сама машина, так и стоящая рядом мебель.
- Перед началом эксплуатации необходимо установить брызгозащиту машины (см. раздел “Удаление транспортных креплений”).
- Вставляйте штекер только в розетки с защитным контактом, установленные с соблюдением технических предписаний.
- При постоянном электрическом подключении: постоянное подключение имеет право устанавливать только уполномоченный специалист-электрик.
- Перед вводом машины в эксплуатацию удостоверьтесь, что обозначенные на фирменной табличке номинальное напряжение и вид тока соответствуют напряжению и виду тока по месту установки. На фирменной табличке представлены и требования к электрозащите.
- Если для надлежащего подключения стиральной машины-автомата к водоснабжению необходимы водопроводно-канализационные работы, то последние должен выполнять уполномоченный специалист-сантехник.
- Если для надлежащего электроподключения стиральной машины-автомата необходимы работы с электросетью, то последние должен выполнять уполномоченный специалист-электрик.
- Сетевую проводку имеет право менять только сервисный центр или уполномоченный специалист.

Установка машины

Транспортировка машины



Предупреждение! Стиральная машина-автомат имеет значительный вес. Можно получить травму! Будьте осторожны, когда приподнимаете машину.

- Не кладите машину на лицевую или на правую сторону (смотря спереди). Электрические части машины могут намокнуть.
- Никогда не перевозите машину без транспортных креплений. Транспортные крепления удаляйте только на месте установки! Транспортировка без транспортных креплений может привести к повреждению машины.
- Никогда не приподнимайте машину, взявшись за открытую загрузочную дверцу или за цоколь.

Транспортировка с помощью тележки для мешков:

- Подводите тележку к машине только сбоку.

Удаление транспортных креплений

Внимание! Перед вводом машины в эксплуатацию обязательно снимите с нее все части транспортных креплений! Аккуратно храните транспортные крепления на случай возможной перевозки машины (переезда) в будущем.

1. Раскройте оба держателя шлангов, расположенные на задней стенке машины, и извлеките шланги и шнур питания.
2. Одним рывком снимите с машины оба держателя шлангов.

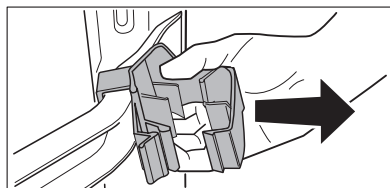
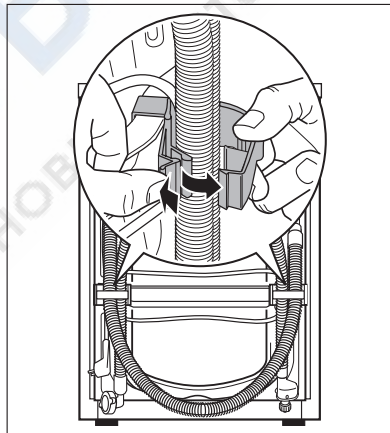



К машине прилагаются специальный ключ А и заглушки В (2 шт.) и С (1 шт.).

3. С помощью специального ключа А снимите болт D вместе с пружиной сжатия.
4. Откинуть заглушку С как показано на рисунке.
5. Закройте отверстие заглушкой С.

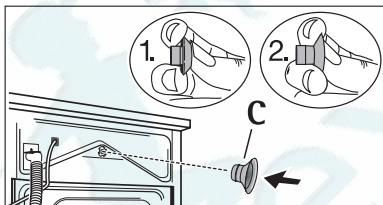
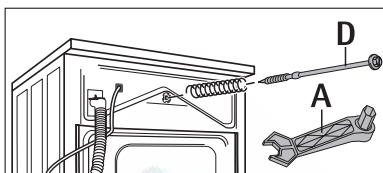

6. Специальным ключом А вывинтите два винта Е.
7. Специальным ключом А вывинтите четыре винта F.
8. Снимите транспортную шину G.
9. Снова завинтите четыре винта F.
10. Два больших отверстия закройте заглушками В.

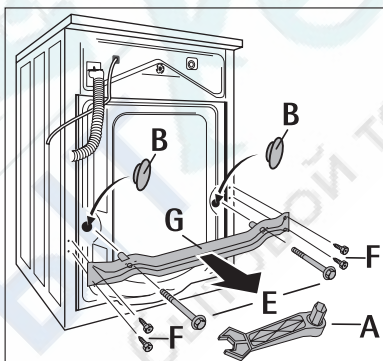

Внимание! Все заглушки В (2 шт.) и С (1 шт.) следует вдавливать с силой таким образом, чтобы они плотно фиксировались в задней стенке машины (брызгозащита!).

Место установки

Внимание! Стиральную машину нельзя эксплуатировать в морозоопасном помещении. Низкая минусовая температура может причинить машине повреждения. Это ухудшит ее работу! На ущерб от воздействия низких температур гарантия не распространяется!

- Поверхность установки должна быть крепкой и ровной. Нельзя устанавливать машину на коврах или на мягких напольных покрытиях.
- Поверхность установки должна быть чистой, сухой и свободной от следов полотерной мастики и других смазок – чтобы машина не скользила.
- При установке на поверхностях, облицованных мелкой плиткой, подкладывайте под машину резиновый коврик.

Установка на цоколе

Для обеспечения надежной посадки машины на цоколь на нем необходимо закрепить опорные планки*), в которые вставляется машина.

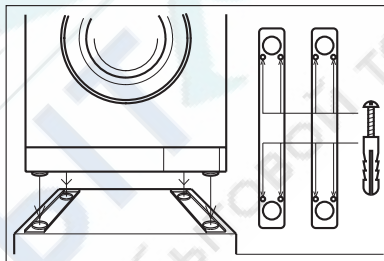

Установка на вибрирующем полу из деревянных балок или половиц:

Установите машину по возможности в углу помещения.

1. Привинтите к двум или большему количеству балок пола водостойкую деревянную панель толщиной не менее 15 мм.
2. На деревянной панели закрепите опорные планки*), в которые вставляется машина.

*) Опорные планки можно приобрести в сервисном центре.

Выравнивание машины по высоте

Все четыре ножки машины предварительно отрегулированы на заводе-изготовителе. Грубые неровности поверхности установки можно компенсировать путем индивидуального регулирования по высоте каждой ножки. Для этого необходимо воспользоваться специальным ключом, который имеется в комплекте поставки.

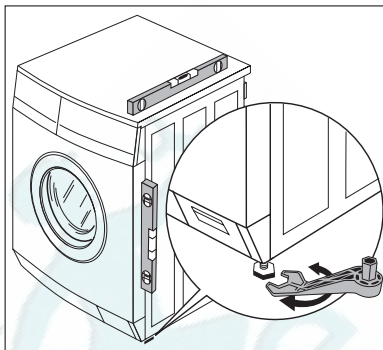

Внимание! Никогда не пытайтесь компенсировать мелкие неровности пола с помощью деревянных, картонных или иных подобных прокладок – делайте это только путем регулирования ножек по высоте.

Электрическое подключение

Данные о сетевом напряжении, виде тока и необходимой электрозащите имеются на фирменной табличке. Фирменная табличка расположена рядом с загрузочным отверстием стиральной машины.

Подключение к водоснабжению

Внимание!

- Данную стиральную машину **нельзя** подключать к горячей воде!
- При подключении используйте только новые комплекты шлангов!
- Машину можно подключать только к водопроводу с питьевой водой. Дождевую или техническую воду используйте только в тех случаях, когда она отвечает требованиям стандартов DIN 1986 и DIN 1988.
- Шланг подачи воды и сливной шланг нельзя перегибать или передавливать!

Допустимое давление воды

Давление воды должно составлять минимум 1 бар ($=10\text{Н/см}^2=0,1\text{МПа}$), максимум 10 бар ($=100\text{Н/см}^2=1\text{МПа}$).

- При давлении выше 10 бар: предварительно подключите редуцирующий клапан.
- При давлении ниже 1 бар: отвинтите шланг подачи воды на магнитном впускном клапане со стороны машины, выньте регулятор расхода воды (для этого извлеките плоскогубцами фильтр и выньте находящуюся за ним резиновую прокладку). Снова вставьте фильтр.

Подача воды

В комплект поставки входит напорный шланг длиной 1,5 м. В случае, если Вам потребуется более длинный шланг подачи воды, Вам следует применять только фирменные шланги. В сервисных центрах имеются наборы шлангов различной длины.



Прокладочные кольца или вложены в пластиковые гайки винтового соединения шланга, или прилагаются отдельно. Не используйте никакие другие прокладки!

Внимание! Все винтовые соединения шланга закручивайте только вручную.

1. Присоедините шланг к машине изогнутым концом.

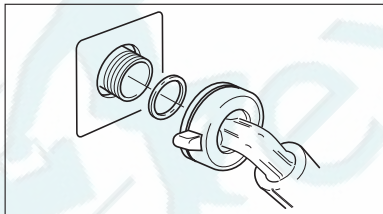

Внимание! Шланг подачи воды нельзя прокладывать вертикально вниз, его надо повернуть вправо или влево, как показано на рисунке.

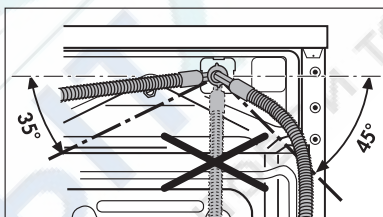

2. Подсоедините шланг прямым концом к водопроводному крану с винтовой нарезкой R 3/4 (дюйма).
3. Медленно откройте водопроводный кран и проверьте плотность всех соединений.

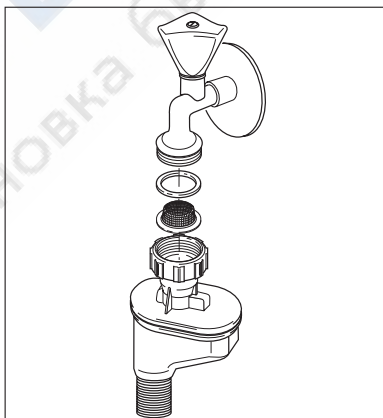

Слив воды

Место для слива воды должно находиться не выше 1 метра над поверхностью установки машины.

Для удлинения можно использовать только фирменные шланги. (Шланг протягивается на расстояние не более 3 м по полу и затем вверх на высоту не выше 80 см над уровнем пола.) В сервисных центрах имеются сливные шланги различной длины.

Слив воды через сифон

Застрахуйте место соединения насадки и сифона с помощью шлангового зажима (имеется в специализированных магазинах).

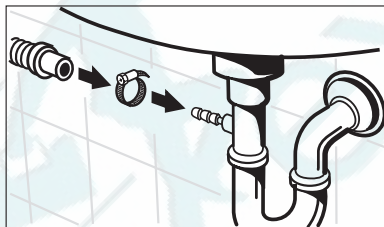

Слив воды в раковину или ванну



Внимание!

- Раковины маленького размера для этой цели не подходят. Возможен перелив воды!
- Конец сливного шланга не должен погружаться в откачанную воду. Это может привести к засасыванию воды обратно в машину!
- Во избежание соскальзывания шланга при сливе воды в раковину или ванну застрахуйте сливной шланг с помощью входящего в комплект поставленного насадного колена. В противном случае шланг может быть выдавлен из раковины силой отдачи вытекающей воды.
- При откачивании проверяйте, достаточно ли быстро вытекает вода.

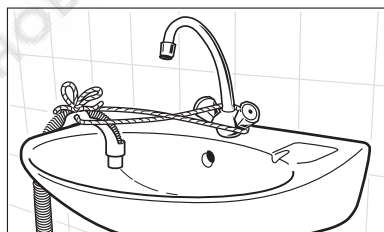
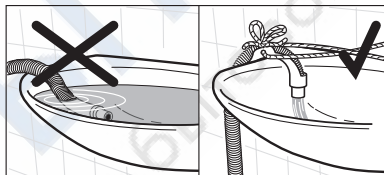

Подача воды на высоту более 1м

Насос для моющего раствора стиральной машины-автомата подает моющий раствор на высоту до 1 метра от поверхности установки машины.

Внимание! При высоте подачи более 1 метра могут иметь место неполадки в работе машины или ее повреждение.

Для обеспечения подачи моющего раствора на высоту более 1 метра можно приобрести специальный набор для переоснастки стиральной машины. Обратитесь, пожалуйста, в сервисный центр.

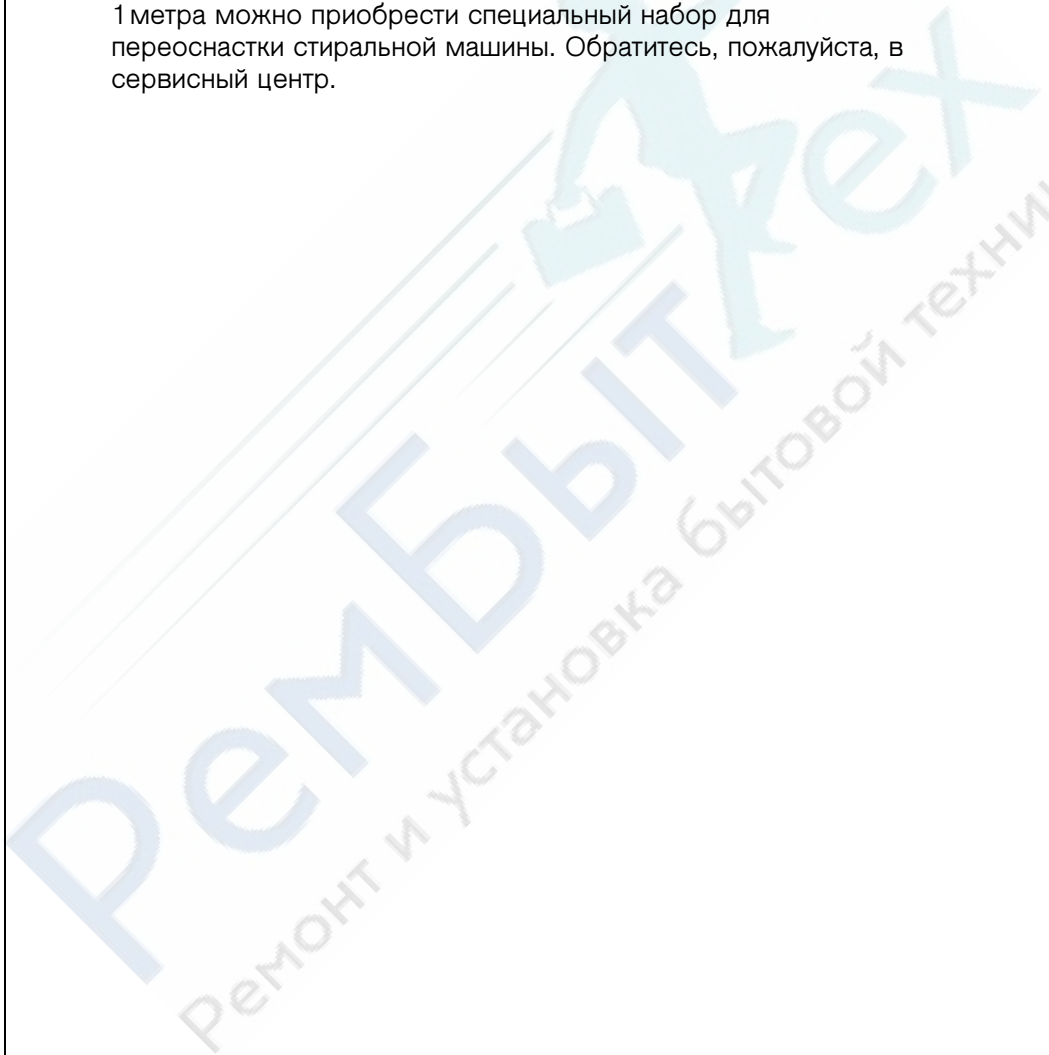

Гарантийные условия/Сервисные центры

Weitere Kundendienststellen im Ausland

In diesen Ländern gelten die Garantiebedingungen der örtlichen Partner. Diese können dort eingesehen werden.

Further after-sales service agencies overseas

In these countries our AEG agents' own guarantee conditions are applicable. Please obtain further details direct.

Autres agences étrangères assurant le service après-vente

Dans ces pays, les conditions de garantie des concessionnaires de la région sont valables. Vous pouvez les consulter sur place.

Otros puntos de Postventa en el extranjero

En estos países rigen las condiciones de nuestros representantes locales, las cuales pueden ser consultadas allí mismo.

Ulteriori uffici del servizio tecnico assistenza clienti all'estero

In questi paesi sono valide le condizioni di garanzia dei partner locali. Queste condizioni possono essere esaminate sul luogo.

Serviços de assistência técnica no estrangeiro

Nestes países são válidas as condições de garantia dos concessionários locais, podendo aí ser consultadas.

További vevőszolgálati irodák külföldön

Ezekben az országokban a mi AEG vevőszolgálatainknál saját jótállási feltételek alkalmazhatók. A további adatokat kérjük közvetlenül szerezzék be.

Servisne službe

Na garancijskem listu boste našli seznam pooblaščenih servisnih služb AEG.

| | | |
|---|---|---|
| U.A.E. Abu Dhabi Universal Trading Company P.O. Box 43 99 Tel.: 6335331 Service Center 6733974 | Jordan Jordan Household Supply Co. Ltd. P.O. Box 3/68 Amman/Tel.: 69 70 50 | Malta ITC International Trading Company White House Building Mountbatte Street Blata L-Bajda/Tel.: 220644 |
| Egypt Middle East Commercial Center 4 Salah El Dein St. - 2nd floor Heliopolis, Kairo Egypt Tel.: 2024181719 | Canada EURO-LINE Appliances 2150 Winston PARK Drive 20 Oakville, Ontario L6H 5V1 Tel.: 905 829 3980 Fax: 905 829 3985 | Mauritius Happy World Centre Ltd. P.O. 7 54 1 Chausee Street Port Louis Tel.: 25355 |

| | | |
|---|---|--|
| <p>Australia The Andi-Co Group 1 Stamford Road Oakleigh VIC 3166 Tel.: (03) 9569 1255 Fax: (03) 9569 1450 www.andico.com.au</p> | <p>Korea (South) Core Incorp. 3/F Chewoo Bldg. 200 Nonhyun-Dong Kangnam-Ku 135-010 Seoul Telefon 82 2 549 89 61</p> | <p>Namibia AEG NAMIBIA (PTY) LIMITED-Jeppe Street Northern Industrial Area Windhoek Tel.: (061) 21-6082/4 Fax: (061) 217838</p> |
| <p>Bahrain/Arabian Gulf A.A. Zayani & Sons P.O. Box 9 32 Bahrain Tel.: 17311124</p> | <p>Croatia Electrolux D.O.O. Suplova 7 10000 Zagreb Tel.: 1 61 19512 Fax: 1 61 19513</p> | <p>New Zealand Monaco Corporation Ltd. 10 Rothwell Avenue Albany - Auckland 4399 Auckland 1 New Zealand Tel.: 00 64-92 59 11 11 Fax: 00 64-92 59 11 12</p> |
| <p>Bulgaria Electrolux Bulgaria E.O.O.D. 91 Levski Blvd. 1000 Sofia Tel.: 2 806676 Fax: 2 980 5276</p> | <p>Kuwait/Arabian Gulf Ali Al-Ghanim Est. P.O. Box 21540 - Safat Tel.: 4822190 Fax: 4820116</p> | <p>Syria WATTAR CO. P.O. Box 36109 Mazzeh - Damascus Direct Phone: 00963116132649 Fax: 00963116119537</p> |
| <p>Cyprus Hadjikyrlakos & Sons Ltd. Prodromou 121 P.O. Box 21587 Nicosia 1511 Service Telephones: Nicosia 02 481226 Limassol 05 562182 Larnaca 04 633929 Paphos 06 932 699</p> | <p>Lebanon Adib & Assaferi P.O. Box 539 Tripoli</p> | <p>Iran ARIAN International Development Co. AEG Showroom Shariati, Balatar as Safar Teheran / Iran Phone No. Showroom: 021 / 285 513 / 4 Phone No. Service: 021 / 312 27 67 / 8</p> |
| <p>Estonia Electrolux Estonia Ltd. Mustamäe tee 24 EE0006 Tallinn Tel.: (372) 6 650 090 Fax: (372) 6 650 092</p> | <p>Latvia Electrolux Latvija Ltd. Kr.Barona iela 130/2 Riga, LV-1012 Tel.: 371 7313626 Fax: 371 7845954</p> | <p>Poland Electrolux Poland Sp. zo.o. ul. Domaniewska 41 02-034 Warszawa tel.: 022 874 33 33 fax: 022 874 33 00</p> |
| <p>Hong Kong Dah Chong Hong Ltd. 20 Kai Cheung Road Kowloon Bay Kowloon - Hong Kong Tel.: 0085222621620 Fax: 0085227550333</p> | <p>Lithuania Electrolux Lithuania Verkui 29 2600 Vilnius Tel.: 372 272 3326 Fax: 372 272 3366</p> | <p>Russia Electrolux Russia Ltd. 16 Olympiyskiy prospekt 129090 Moscow Tel.: (095) 937 7837 Fax: (095) 926 5513</p> |
| <p>Israel Evis Ltd. Tadiran-Ampa Service 10 Gibonay Israel Street New Industrial Zone Netanya, 42504 Israel</p> | <p>Malaysia Arzbergh Engineering No. 49A/B, Jalan Petaling Utama 7 4600 Petaling Jaya Tel.: 3 795 1084 Fax: 3 795 1082</p> | <p>Saudi Arabia Awad Badi Nahas Est Shara Siteen Jeddah 21463 Phone: 6646583 Alia Trading Co Mecca Road Riyadh 11491 Phone 4645977</p> |

| | | |
|--|---|--|
| <p>Japan Electrolux Japan Ltd. Domestic Appliances Department Maruzen Showa Warehouse Building Tookai 4-5-12, Ota-ku 143-006 Tokyo Tel.: 0120-13-7117 Fax: 03-3790-5257</p> | <p>Singapore Group Pte Ltd. 833 Bukit Timah Road Unit no. 01-11 Royalville 279887 Singapore Tel.: 0065 64638484 Fax: 0065 64638488</p> | <p>Slovenia Electrolux Slovenia D.O.O. Traska Ul. 132 1000 Ljubljana Tel.: 61 1234 137 Fax: 61 1234 238</p> |
| <p>Thailand Olympia Thai Tower, 444 Rachadapiser Road Samsenok- Huaykwang 10320 Bangkok Thailand Tel.: 006625136111 Fax: 006625136334</p> | <p>Slovakia Rep. Electrolux Slovakia S.R.O. Seberiniho 1 821 03 Bratislava Tel.: 02 4333 4322, 4355 Fax: 02 4333 6976</p> | <p>South Africa AEG (Pty) Ltd. 55, 12th Road P.O. Box 1 02 64 Kew/Johannesburg 2000 Tel.: 8069111</p> |
| <p>Hungary Electrolux Lehel KFT Erzsébet Királyné útja 87. 1142 Budapest Tel.: 00361/467-3200</p> | | |



Сервисная поддержка

При возникновении технических неисправностей попытайтесь сначала устранить проблему самостоятельно с помощью настоящего руководства по эксплуатации (раздел “Что делать если...”).

Если Вы не можете устранить неполадку своими силами, обратитесь, пожалуйста, в авторизованный сервисный центр.

Для того, чтобы мы могли Вам быстро помочь, нам нужны следующие данные Вашей машины:

- Наименование модели
- Номер изделия (PNC)
- Серийный номер (S-No.)
(номера находятся на фирменной табличке)
- Характер неполадки
- код неполадки, в случае его появления на дисплее машины.

Чтобы необходимые данные Вашей машины были всегда у Вас под рукой, рекомендуем внести их сюда:

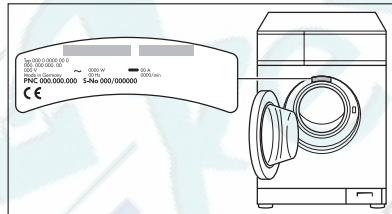

Наименование модели:

PNC (номер изделия):

S-No (серийный номер):

 **From the Electrolux Group. The world's No.1 choice.**

The Electrolux Group is the world's largest producer of powered appliances for kitchen, cleaning and outdoor use. More than 55 million Electrolux Group products (such as refrigerators, cookers, washing machines, vacuum cleaners, chain saws and lawn mowers) are sold each year to a value of approx. USD 14 billion in more than 150 countries around the world.

AEG Hausgeräte GmbH
Postfach 1036
D-90327 Nürnberg

<http://www.aeg-electrolux.de>

© Copyright by AEG